

TD-S2、R2コインタイマー取扱説明書

- このたびは、TD型コインタイマーをお買い上げいただきありがとうございます。
- この取扱説明書の前にまず、別紙「TDコインタイマーシリーズ 安全上のご注意」をお読みください。
- 取付前には必ず説明書を最後までよくお読みいただき、正しい取付をお願いします。取付が終わりましたら、この説明書は、ご使用になるお客様が保管してください。

型式について

この取扱説明書は、下記のTD型コインタイマーに適用されます。

TD-S2-100, TD-S2-10, TD-S2-100C, TD-S2-10C, TD-R2-100

型式の表記

品名 機種 金種 オプション

TD-XX-XXXXC

C: 累計コインカウン付き
(TD-S2にのみ適用)

100: 100円硬貨用
10: 10円硬貨用





S2: 標準品
R2: メンテナンス錠前
累計コインカウン付き

なお、機種によって取付方法の異なる場合は、金種を除いた型式〔TD-S2〕、〔TD-S2-C〕、〔TD-R2〕と表記して説明します。また、説明図は100円硬貨用を例として使用します。10円硬貨用をお使いのお客様はご注意ください。



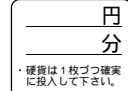

付属品

梱包箱の中にコインタイマー本体とは別に、次の付属品が入っていることを確かめてください。

〔TD-S2〕

金庫用鍵	メカ収納部固定ネジ	料金シール	取付ネジ
		 円分 ・硬貨は1枚づつ確実に投入して下さい。 ・連続投入された硬貨は記憶されます。 ・投入硬貨は返却できません。	
2本	1本	1枚	3本

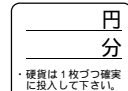
〔TD-R2〕

金庫用鍵	メンテナンス錠	料金シール	取付ネジ
		 円分 ・硬貨は1枚づつ確実に投入して下さい。 ・連続投入された硬貨は記憶されます。 ・投入硬貨は返却できません。	
2本	2本	1枚	3本

各部の名称

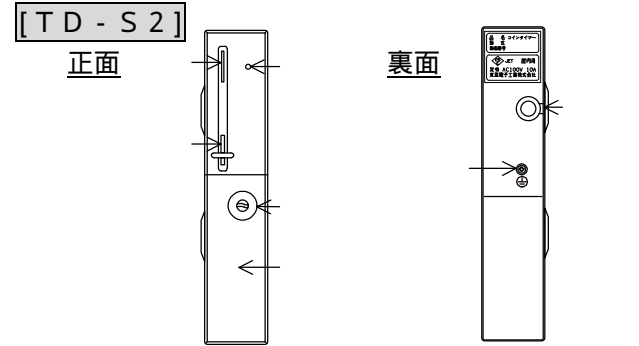

メカ収納部 設定スイッチ側 コインセクタ側

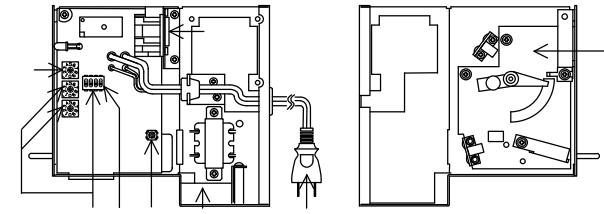

番号	名称	番号	名称
	硬貨投入口		リセットスイッチ
	異硬貨返却口		コインセクタ
	動作表示灯		出力コンセント
	金庫		電源コード
	金庫錠前		出力コード引出口
	動作時間設定スイッチ		アース端子
	バックアップ設定スイッチ		累計コインカウンタ 〔TD-S2-C〕のみ
	動作枚数設定スイッチ		

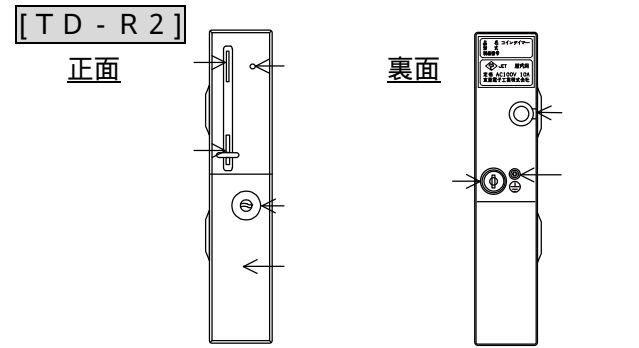

メカ収納部 設定スイッチ側 コインセクタ側

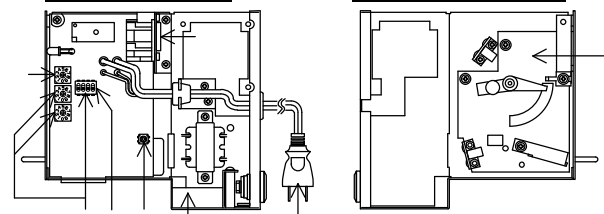

番号	名称	番号	名称
	硬貨投入口		リセットスイッチ
	異硬貨返却口		コインセクタ
	動作表示灯		出力コンセント
	金庫		電源コード
	金庫錠前		出力コード引出口
	動作時間設定スイッチ		アース端子
	バックアップ設定スイッチ		累計コインカウンタ
	動作枚数設定スイッチ		メンテナンス錠前

コインタイマーの取付手順

コインタイマーは次の手順で取り付けてください。

1. コインタイマーの外ケースから金庫、メカ収納部を取り出す。
 2. 外ケースを取付場所に固定する。
 3. メカ収納部内の設定スイッチで動作時間、動作枚数、バックアップモードを設定する。
 4. 動作させる機器の電源プラグをメカ収納部の出力コンセントに差し込む。
 5. メカ収納部を外ケースに入れ、固定する。
 6. 金庫を外ケースに収めて、施錠する。
- 以上で取付は完了します。

金庫とメカ収納部の取出

〔TD-S2〕

1. 付属の金庫用鍵で、金庫錠前を開け、金庫を本体ケースから引き出してください。

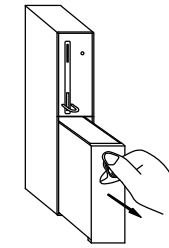

2. 金庫が収納されていたスペースの奥にある本体ケースとメカ収納部を固定しているビスを取り外してください。
(出荷時は、一ヶ所のみ固定されています。)

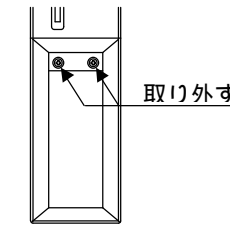

3. メカ収納部を本体ケースの後方に引き出してください。

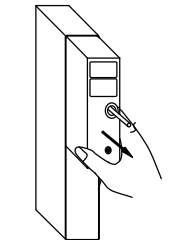

〔TD-R2〕

1. 付属の金庫用鍵で、金庫錠前を開け、金庫を本体ケースから引き出してください。

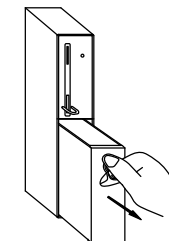

2. 付属のメンテナンス錠で本体裏面のメンテナンス錠前を開けて、メカ収納部を本体ケースの後方に引き出してください。

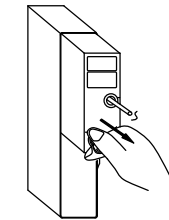

外ケースの取付

コインタイマーは、取付場所に本体ケースを3本のビスで固定して取り付けます。ビスは、3.5×10 Aトラスプラスチックネジが付属されています。

付属のビスは、木材・プラスチック用です。取付場所の材質によっては別途ビスをご用意ください。

1. 下記の外形寸法図を参考にし、取付位置を決めてください。取付ビスの先端が取付場所の内側へ突き抜ける場合は、内側の構造も考慮して場所を決めてください。取付場所の材質によっては、下穴を空けておいてください。

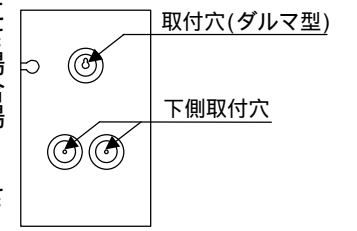

2. 取付場所に、本体ケース側面にある上側の取付穴(ダルマ型)用のビスを立ててください。そのビスに、取付穴(ダルマ型)を引っかけてください。

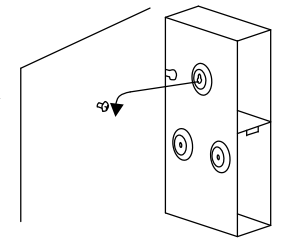

3. 本体ケースが水平になるように位置を調整し、下側取付穴ニヶ所をビスで固定してください。このとき、ビスは外ケースの内側から取付穴に取り付けてください。

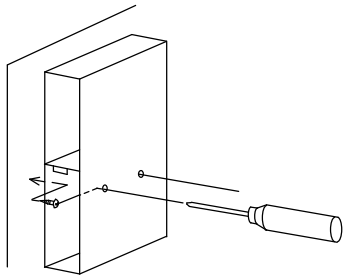

外形寸法図

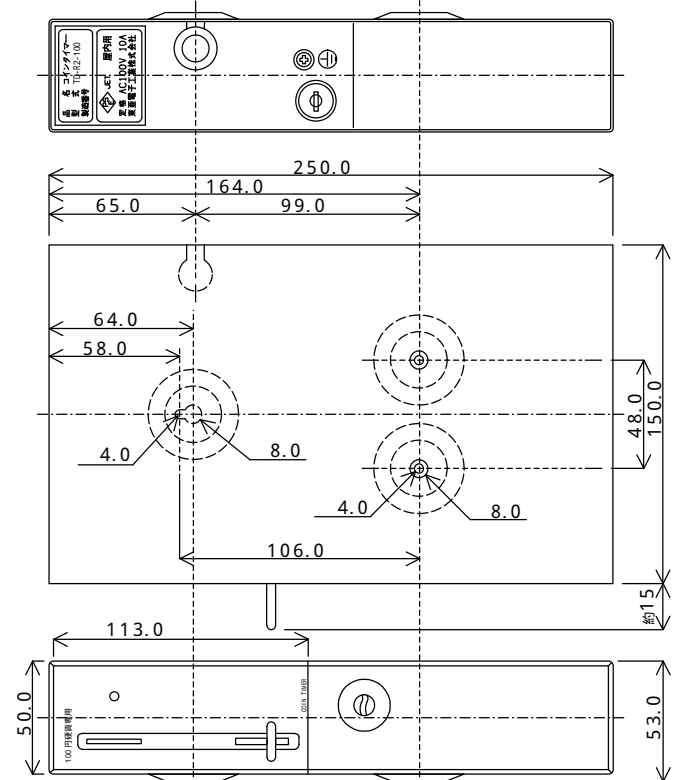

図はTD-R2-100のもので、各寸法は、TD-S2、R2両機種とも共通です。

動作時間・動作枚数・バックアップモードの設定

コインタイマーを動作させる前に、メカ収納部内にある設定スイッチで下記の項目を設定してください。

- 動作枚数 1動作あたりの金額。
- 動作時間 1動作あたりの時間。
- バックアップモード 停電発生時の動作状態の記憶保持の有/無。

設定するときは、コインタイマーの電源コードを抜いてください。電源の入ったままで設定しても正しく動作しません。

電源の入ったまま設定した場合は、設定後にリセットスイッチを押すと正しく設定されます。

設定スイッチの位置

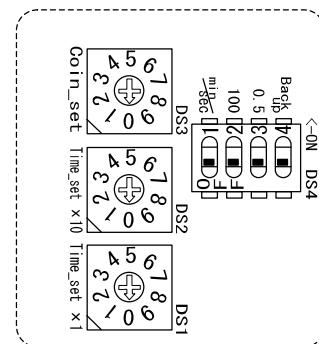

- 動作時間設定スイッチ**
 DS4-1 分/秒モード設定スイッチ
 DS4-2 100設定スイッチ
 DS4-3 0.5設定スイッチ
 DS2 ×10設定スイッチ
 DS1 ×1設定スイッチ
- 動作枚数設定スイッチ**
 DS3 動作枚数設定スイッチ
- バックアップ設定スイッチ**
 DS4-4 バックアップ設定スイッチ

動作時間の設定

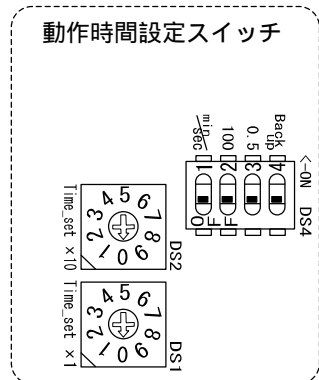

ご希望の動作時間を下記の設定スイッチの割当てに従って設定してください。

設定する時間とスイッチの関係

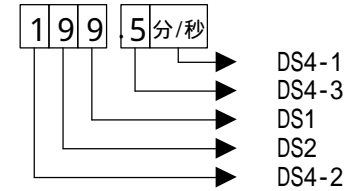

各スイッチは次のような意味を持っています。

- 分/秒モードの選択により、時間の単位(分/秒)が決まります。
- 100設定スイッチ(DS4-2)
分モード: ONで100分、OFFで0分
秒モード: ONで100秒、OFFで0秒
- 0.5設定スイッチ(DS4-3)
分モード: ONで0.5分(30秒)、OFFで0分
秒モード: ONで0.5秒、OFFで0秒
- ×10設定スイッチ(DS2)
分モード: 数字×10分
秒モード: 数字×10秒
- ×1設定スイッチ(DS1)
分モード: 数字×1分
秒モード: 数字×1秒

動作枚数の設定

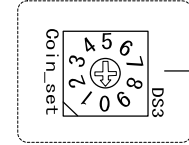

DS3: 動作枚数設定スイッチ
 設定した枚数×硬貨金額が1動作あたりの料金になります。

動作枚数	スイッチ位置	設定状態図	動作枚数	スイッチ位置	設定状態図
1枚	1		6枚	6	
2枚	2		7枚	7	
3枚	3		8枚	8	
4枚	4		9枚	9	
5枚	5		10枚	0	

バックアップモードの設定

動作中に停電が発生したとき、動作中の状態をメモリーに記憶し停電から復帰した時に引き続き動作をする機能を持っています。(バックアップ機能)
 スwitchによって有効・無効を選択してください。

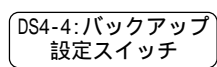

設定状態	バックアップ設定スイッチ
	ON: 停電復帰時に引き続き動作します。 (電源バックアップ有効)
	OFF: 停電復帰時に動作はリセットされます。 (電源バックアップ無効)

設定例

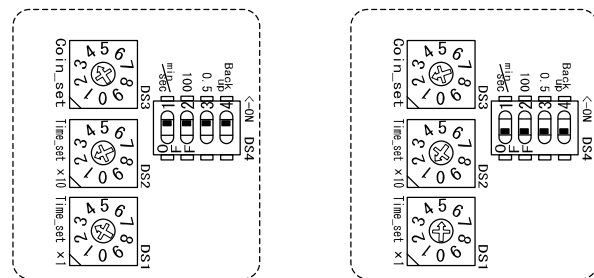

動作時間: 123.5分
 (123分30秒)
 動作枚数: 4枚
 バックアップ: あり

動作時間: 15秒
 動作枚数: 2枚
 バックアップ: なし

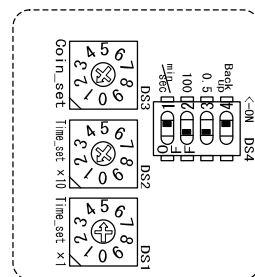

動作時間: 1.5分
 動作枚数: 1枚
 バックアップ: あり

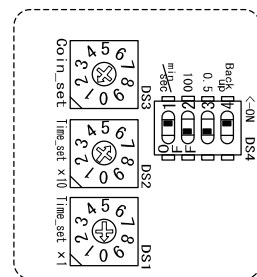

動作時間: 60分
 動作枚数: 1枚
 バックアップ: あり

電気器具の接続

- 動作させる電気器具の電源プラグをコインタイマー内の出力コンセントにしっかりと差し込んでください。

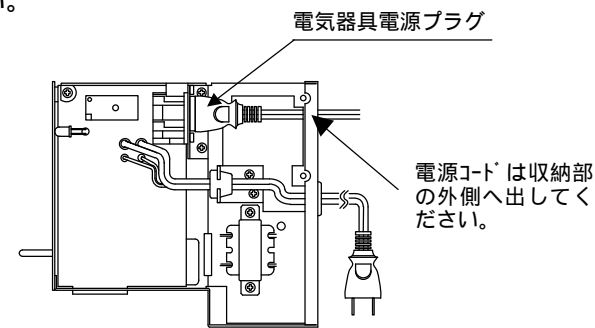

- 配線に使用するコードは電気器具の定格にあったものを使用してください。定格外のコードを使用すると、発熱や発火の原因になります。
- 電源コードプラグは、出力コンセントにしっかりと差し込んでください。差込が不十分な場合、発熱や発火の原因になります。

- メカ収納部を取り出す時と逆の手順で、本体ケースに入れてください。このとき、電気器具の電源コードを本体ケースの出力コード引出口から出してください。

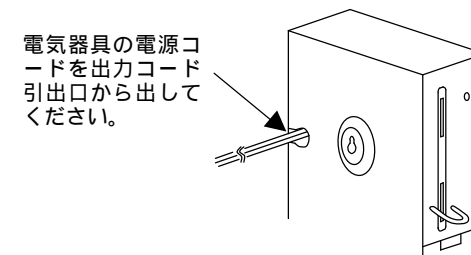

- メカ収納部を固定し、金庫を本体ケースに入れてください。コインタイマーの電源コードをコンセントに差し込んで配線は完了します。

配線図

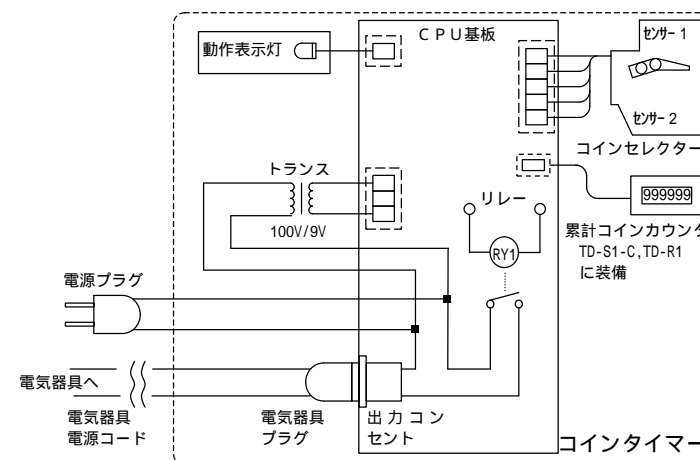

運転の方法

運転の方法

- 硬貨を設定した動作枚数まで投入してください。動作表示灯が点灯し、電気器具が動作します。

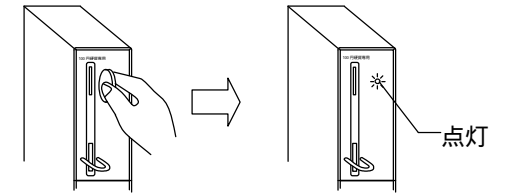

- 残り時間が設定した動作時間の10%以下になると、動作表示灯が点滅します。残り時間がゼロになると、動作表示灯は消灯し、接続した電気器具は停止します。

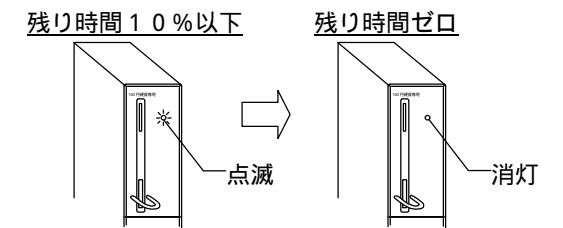

時間延長の方法

- 動作中に硬貨を動作枚数分追加して投入すると、動作時間を延長することができます。
- 動作枚数を2枚以上に設定している場合、投入した硬貨の枚数が動作枚数に達しないときは、時間は延長されません。

時間延長の例(100円硬貨用)

設定例	硬貨投入枚数	動作時間	備考
200円30分の場合	100円1枚	0分(停止状態)	注意
	100円2枚	30分(運転開始)	
	100円3枚	30分(延長しません)	注意
	100円4枚	60分(30分延長)	

動作中のリセット方法

- メカ収納部内のリセットスイッチを押すと、電気器具が停止し、動作中ランプが消灯します。

仕様

項目	仕様
定格電圧	AC100V 50/60Hz
消費電力	3VA以下
許容電圧変動範囲	AC90V~110V
出力	AC100V 1.0A以下(抵抗負荷時)
動作環境	温度 0 ~ 50 湿度 30 ~ 90% (結露、結氷なきこと)
取付場所	屋内専用
取付傾斜範囲	前後左右5度以内
金庫部容量	100円硬貨にて500枚
投入硬貨記憶枚数	最大256枚
動作時間	秒モード: 0.5秒~199.5秒(0.5秒単位) 分モード: 30秒~199分30秒(30秒単位)
異硬貨返却機能	あり
停電記憶機能	停電後24時間データ記憶保持
重量	約2.0Kg
外形寸法	53.0(W) × 250.0(H) × 150.0(D)mm